

7. Гарантийные обязательства

Гарантийный срок эксплуатации 1 год со дня продажи. В случае обнаружения неисправности или выхода контроллера из строя не по вине покупателя до истечения гарантийного срока следует обратиться в организацию, продавшую контроллер. Неправильное хранение, использование контроллера не по назначению, несоблюдение правил эксплуатации и ухода, механические повреждения, вскрытие контроллера лишают покупателя права на гарантию.

Серийный номер:	
Сборщик:	
Дата тестирования:	
Продавец:	
Дата продажи:	
Потребитель:	

Товар для гарантийного ремонта принимается по адресу: г. Москва ул. Касаткина за, все транспортные или иные расходы, связанные с доставкой товара по данному адресу, несет покупатель (если иное не предусмотрено Договором). Поставщик не несет ответственности за монтаж и демонтаж оборудования. По вопросам брака, обмена, возврата товара, а также для обработки претензий обращайтесь по тел.: 8-800- 234-5405 (доб. 1112), e-mail: l.a@gorodled.ru.

По вопросам гарантийного обслуживания обращайтесь по тел. +7 (495) 669-36-66.

8. Комплект поставки

Контроллер - 1 шт.
Паспорт изделия- 1 шт.
Упаковка- 1 шт.

Контроллер соответствует техническим условиям признан годным к эксплуатации

М.П.



Декодер LP DMX 512 PWM24/8- 80A Технический паспорт

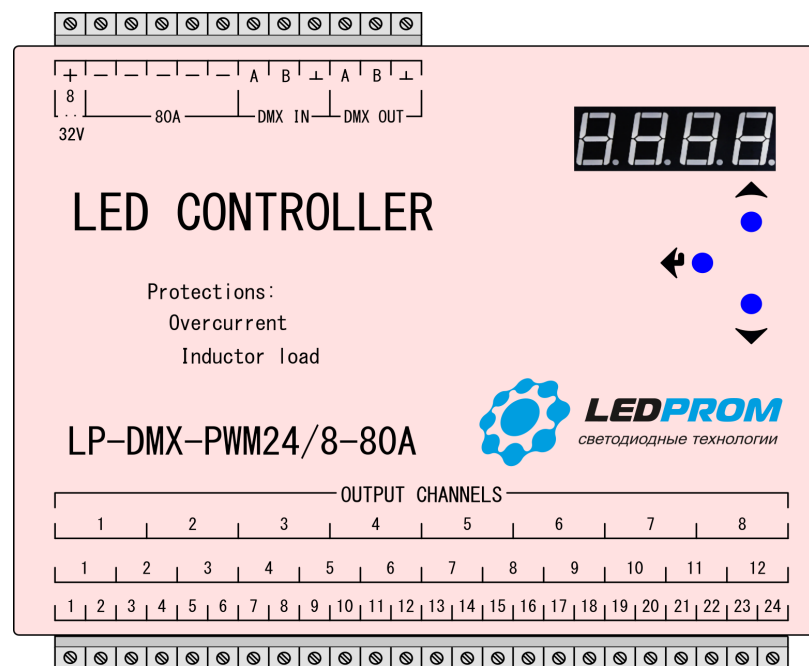

1. Техническое описание

Контроллер предназначен для создания индивидуальной динамики в светодиодных приборах приборами управляемые ШИМ способом. Совместим с любым стандартным ПО, работающим с протоколом обмена данными DMX-512, предназначенным для управления многоцветным декоративным и концертным освещением.

Основная область применения - системы освещения, в которых необходимо управлять большим количеством DMX-устройств.

Характеристики

Напряжение питания	DC 7-32В
Входной сигнал	DMX-512(250/500кбод до 1024адреса)
Выходной сигнал	ШИМ
Количество каналов DMX	512
Рабочая температура	-20...+95 °С
Размеры	126x109x20 мм
Вес	200 г
Рабочий ток каждого канала	4А
Кратковременно рабочий ток каждого канала	6А (не более 3 секунд)
Суммарный рабочий ток всех каналов	80А
Диапазон частоты ШИМ	35-175 Гц
Защита от короткого замыкания	да
Сертификат соответствия	нет
Цифровое табло	да
Гарантия, г	1
Срок службы, ч	50000
Комплектация	Контроллер, инструкция
Наличие пульта	нет
Собственный потребляемый ток	10-30mA
Класс защиты, IP	22
Материал корпуса	Нерж.
Цвет корпуса	Серебро/Белый

Соблюдение условий эксплуатации оборудования:

- Эксплуатация только внутри помещений;
- Температура окружающего воздуха от -20 до +65 °С;
- Относительная влажность воздуха не более 90% при 20 °С, без конденсации влаги;
- Отсутствие в воздухе паров и примесей агрессивных веществ (кислот, щелочей и пр.);
- Соблюдайте полярность при подключении оборудования;
- Устанавливайте оборудование в хорошо проветриваемом месте. Не устанавливайте устройство в закрытые места, например, книжную полку или подобные;
- Не допускается установка вблизи нагревательных приборов или горячих поверхностей, например, в непосредственной близости к блокам питания;
- Температура устройства во время работы не должна превышать +70 °С. При более высокой температуре используйте принудительную вентиляцию;
- При выборе места установки оборудования предусмотрите возможность его обслуживания. Не устанавливайте устройства в местах, доступ к которым будет впоследствии невозможен;
- Для надежной передачи DMX-сигнала рекомендуется использовать специализированный симметричный экранированный кабель для DMX-сигнала или экранированный кабель 5TP;
- Перед включением убедитесь, что схема собрана правильно, соединения выполнены надежно, замыкания отсутствуют.

Чертёж изделия

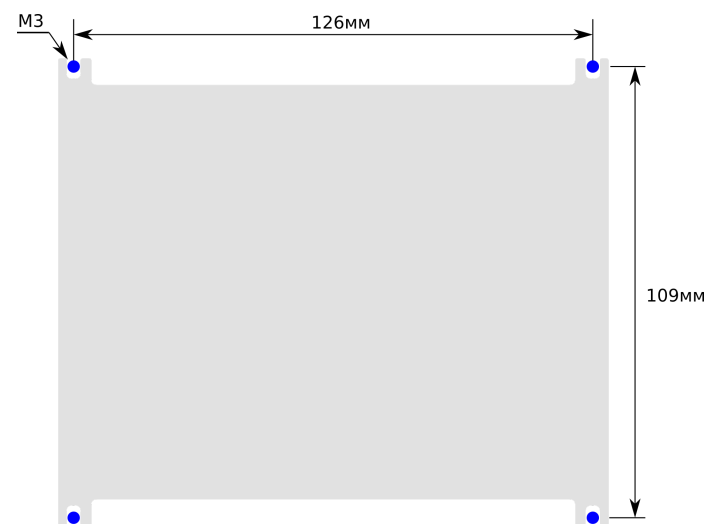







2. Подготовка и порядок работы

Параметры:

- 0 - Зарезервировано
- 3 - Напряжение питания [В]
- 4 - Текущий ток потребления [А]
- 5 - Текущая мощность [Вт]
- 6 - Температура [С]
- 11- Стартовый адрес
Значение 250/500 [кБод]
- 40 - Частота ШИМ [Гц]
- 50 - Группировка каналов
Значения (24/12/8)
- 81 - Порог защиты по току
Значения 10...990 (по умолчанию 225)
- 99 - Версия

Установка параметров:

Нажмите и удерживайте кнопку  должен медленно замигать номер выбираемого параметра, увеличивайте или уменьшайте номер параметра кнопками  и .

Далее нажмите еще раз кнопку  и установите необходимое значение выбранного параметра кнопками  и . Нажмите .

Особенности:

- Потребляемый ток 10-30mA;
- Входное подключение 12 pin;
- Выходное подключение 24 pin;
- Комплектация - контроллер, инструкция;
- Защита от короткого замыкания.
- Программируемая частота ШИМ. Для исключения мерцания при работе с видеосистемами.
- Фазо-распределенный ШИМ - момент включения каждого канала сдвинут относительно другого на равномерно распределенные равные интервалы времени, - это уменьшает максимальный импульсный ток и равномерно распределяет нагрузку по времени периода ШИМ управления.
- Работа на индуктивную нагрузку.
- Для увеличения рабочего тока DMX-канала возможно их группировка по 1,2 или 3 канала

3. Схемы подключения

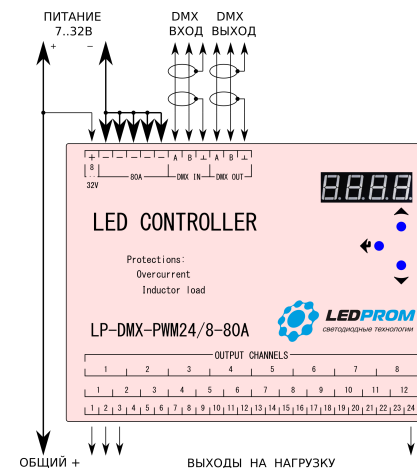

* Питание нагрузки и контроллера должно осуществляться от одного источника питания. В схеме стоит обратный диод от выбросов индуктивной нагрузки.

4. Техническое обслуживание

Все работы, связанные с техническим обслуживанием должны производиться квалифицированными специалистами. Перед обслуживанием контроллера отключите его от электропитания. Необходимо периодически осматривать находящиеся в эксплуатации контроллеры на предмет наличия загрязнений, механических повреждений, надежности резьбовых соединений, попадания влаги и оценки работоспособности.

Если контроллер не работает, или работает не так как описано в данном руководстве, немедленно отключите питание и обратитесь за помощью к квалифицированному специалисту.

5. Транспортировка и хранение

Контроллер должен храниться и транспортироваться в штатной упаковке, предохраняющей их от механических повреждений. Условия транспортирования контроллеров в части воздействия механических нагрузок - по группе Л ГОСТ 23216-78, в части воздействия климатических факторов по группе 5 (ОЖ4) ГОСТ15150-69. Срок хранения контроллеров 5 лет со дня изготовления. Условия хранения должны соответствовать условиям 1.1 ГОСТ 15150-69.

6. Техника безопасности:

Во избежание несчастных случаев категорически запрещается

- разбирать контроллер;
- включать контроллер в разобранном виде;
- осуществлять монтаж и демонтаж контроллера при включенном электропитании;

Категорически запрещается ремонт контроллера потребителем. Не работающие контроллеры подлежат ремонту только в специализированных мастерских или на предприятии-изготовителе. Запрещается эксплуатация контроллера со снятыми частями. Запрещается механическая обработка, вскрытие и разборка контроллера потребителем